

# FLAP TOTEM

## Totem acoustique

CA-07001 FLAP TOTEM

Le produit **FLAP TOTEM** permet de profiter du design unique du panneau **Flap** sur un pied mobile.

Parfait pour des salles de réunions, des bureaux ou des lieux temporaires, la solution **FLAP TOTEM** se déplace facilement et réduit les résonances dans les lieux où il est placé.

Le produit est composé de 6 panneaux **Flap** à choisir parmi une palette de couleurs chaleureuses. Le pied métallique est disponible en noir ou en blanc.







### POINTS CLÉS

**Flexible** : solution absorbante mobile

**Finition** : 12 couleurs au choix

**Acoustique** : classe d'absorption A

### DOMAINES D'APPLICATION

- |                                                                                                        |                                                                                                       |
|--------------------------------------------------------------------------------------------------------|-------------------------------------------------------------------------------------------------------|
|  Habitations        |  Bureaux         |
|  Lieux publics      |  Crèches, écoles |
|  Restaurants, Cafés |  Boutiques       |
|  Pièces HIFI        |  Bibliothèques   |



Le produit **FLAP TOTEM** améliore le confort acoustique et contribue au bien-être



# FLAP TOTEM

Totem acoustique



FLAP TOTEM

111

## DIMENSIONS

- Composition : 6 panneaux Flap sur structure et pied

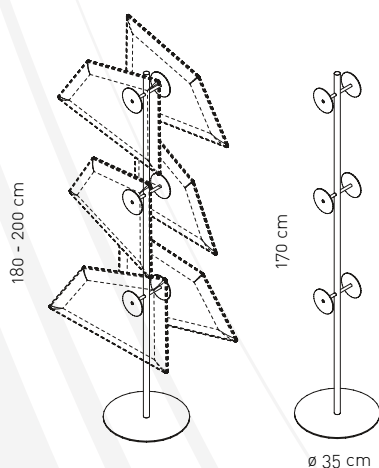

Mélange de couleurs possible – sur demande

## CARACTÉRISTIQUES

- Composition : cœur absorbant en 100% polyester multi-densité Tissu Trevira CS. Structure en métal chromée et base epoxy fonte (noir ou blanc)
- Entretien : chiffon et aspirateur
- Réaction au feu : B-s2,d0
- Hygiène : certification Gold GreenGuard

## ACOUSTIQUE

- Coefficients d'absorption acoustique selon EN ISO 354:2003 (rapport du 12/11/2012)

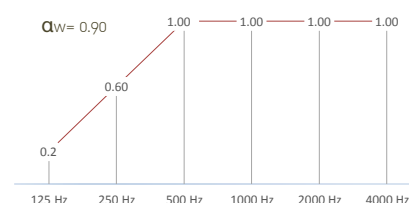

## CHOIX DES COULEURS

- Tissu Trevira CS

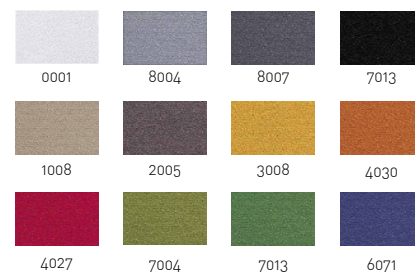

12 couleurs au choix



[www.wenger-acoustic.ch](http://www.wenger-acoustic.ch)

Wenger Acoustic SA  
8 rte de Trélex, 1266 Duillier  
Suisse

Tél. : 021 - 588 04 52  
Fax : 021 - 588 01 69  
contact@wenger-acoustic.ch

**WENGER**  
ACOUSTIC